



Totems



- TOTEMS ALUMINIUM
 - Face plane
 - Face galbée
 - Face ajourée

p. 106



- TOTEMX BOX

p. 109



- TOTEMS SÉRIE 87

p. 110



- TOTEMS SÉRIE 157

p. 112

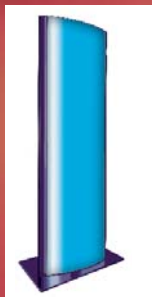

- TOTEMS RADIUS

p. 114



- TOTEMS TRILINE

p. 115-

TOTEMS ALUMINIUM (JOINTS CREUX)

FACES PLANES ET FACES GALBÉES

- **POUR L'INTÉRIEUR ET L'EXTÉRIEUR**
- **NON LUMINEUX**
- **JOINTS CREUX**
- **FACES PLANES OU GALBÉES**
- **EN 1 SEUL ÉLÉMENT JUSQU'À 4 MÈTRES**
- **PANIER DE CROSES**
- **ANNEAU DE LEVAGE**
(à partir de 4 mètres)
- **FABRICATION À LA DEMANDE**
- **FINITION ANODISÉE SUR DEMANDE**
- **LAQUAGE POSSIBLE SUIVANT LA GAMME RAL**
(190 teintes sur nuancier + 50 teintes métal)



4 FINITIONS

BRUT, ANODISÉ,
BLANC, LAQUÉ RAL



STRUCTURE:

Par tubes acier galvanisés mécano-soudés adaptés au format

FIXATIONS:

Par dépassement des poteaux compris dans le prix ou par platines et croises d'ancrage en option

FACES:

En aluminium prélaqué blanc RAL 9010, sur devis Anodisé Naturel ou Laqué RAL

FINITION:

Sur les chants par tubes laqués, cornières ou tôles pliées à votre demande

FERMETURE:

Partie haute fermée par une tôle découpée à la forme

POSE:

Fourniture des croises d'ancrage assemblées pour faciliter le scellement

EMBALLAGE:

Par film et cornières polystyrène (caisse en bois sur devis)

LIVRAISON:

Port sur devis



TOTEM FACES PLANES



TOTEMS ALUMINIUM FACES PLANES

Code	H
TOTALUFP_*/1500	1500 mm
TOTALUFP_*/2000	2000 mm
TOTALUFP_*/2500	2500 mm
TOTALUFP_*/3000	3000 mm
TOTALUFP_*/3500	3500 mm
TOTALUFP_*/4000	4000 mm
TOTALUFP_*/4500	4500 mm
TOTALUFP_*/5000	5000 mm
TOTALUFP_*/6000	6000 mm

* LARGEUR CHOISIE

TOTEMS ALUMINIUM FACES GALBÉES

Code	H
TOTALUFG_*/1500	1500 mm
TOTALUFG_*/2000	2000 mm
TOTALUFG_*/2500	2500 mm
TOTALUFG_*/3000	3000 mm
TOTALUFG_*/3500	3500 mm
TOTALUFG_*/4000	4000 mm
TOTALUFG_*/4500	4500 mm
TOTALUFG_*/5000	5000 mm
TOTALUFG_*/6000	6000 mm

* LARGEUR CHOISIE



- En option, montage avec crosses Queue de carpes M12 (ref. QUEUECARPEM12)

- Option platine et crosse d'encrage totem (ref. TOTALUPLATCROS)

- Option platine seule (ref. TOTALUPLATINE)



- En option, montage avec crosses Queue de carpes M24 (ref. QUEUECARPEM24)

- Option platine et crosse d'encrage totem (ref. TOTALUPLATCROSREN)

- Option platine seule (ref. TOTALUPLATINEREN)



- En option, montage avec crosses M24 (ref. CROSSE)

- Option platine et crosse d'encrage totem (ref. TOTALUPLATCROSREN2)

- Option platine seule (ref. TOTALUPLATINEREN2)

TYPE DE CROSSE SELON
LES DIMENSIONS DE VOTRE TOTEM

mm	LARGEUR DU TOTEM				
	500	700	900	1100	1300
1500					
2000					
2500					
3000					
3500					
4000					
4500					
5000					
6000					

POUR TOUT AUTRE FORMAT OU POUR TOUTE AUTRE QUANTITÉ, NOUS CONSULTER

TOTEMS ALUMINIUM AJOURÉS

4 TYPES D'AJOURAGES



PLAT
(ALTU 3 mm)



RELIEF 5
(ALTU 10 mm)



RELIEF 10
(ALTU 15 mm)



RELIEF 25
(ALTU 30 mm)

TOTEM FACES PLANES
AJOURÉ AVEC
ÉCLAIRAGE LATÉRAL



- DÉCOUPE D'APRÈS VOS FICHIERS VECTORISÉS
- TÔLE ALU 20/10°
- ALTU 3 mm OU RELIEF: (+5 mm, +10 mm, +25 mm)
- ÉCLAIRAGE PAR TUBES FLUO OU PAR LEDS (en option)
- POSSIBILITÉ D'ANIMATION
- ÉCLAIRAGE LATÉRAL (LEDS) (en option)
- SIMPLE OU DOUBLE FACE
- FINITION BRUT, ANODISÉE OU LAQUÉE RAL (190 teintes sur nuancier + 50 teintes métal)

TOTEMS BOX

- **LUMINEUX**
ou **NON LUMINEUX**
- **SIMPLE** ou **DOUBLE FACE**
- **FACES DÉMONTABLES**
- **MONTÉ AVEC PROFILÉ 44 mm**
- **PANIER DE CROSSES**
- **HAUTEUR SUR MESURE**
- **FABRICATION À LA DEMANDE**
- **LAQUAGE POSSIBLE SUIVANT LA GAMME RAL**
(190 teintes sur nuancier
+ 50 teintes métal)



TOTEMS « BOX » LUMINEUX SIMPLE FACE

Code	Largeur	
	Hauteur	
TOTBXSFLX_*/2000	2000 mm	
TOTBXSFLX_*/3000	3000 mm	
TOTBXSFLX_*/4000	4000 mm	
TOTBXSFLX_*/5000	5000 mm	
TOTBXSFLX_*/6000	6000 mm	

* LARGEUR CHOISIE

TOTEMS « BOX » NON LUMINEUX SIMPLE FACE

Code	Largeur	
	Hauteur	
TOTBXSFNL_*/2000	2000 mm	
TOTBXSFNL_*/3000	3000 mm	
TOTBXSFNL_*/4000	4000 mm	
TOTBXSFNL_*/5000	5000 mm	
TOTBXSFNL_*/6000	6000 mm	

* LARGEUR CHOISIE

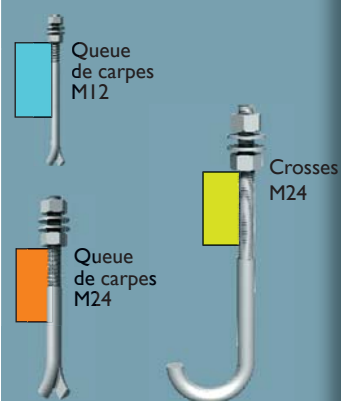

OPTIONS CROSSES,
QUEUE DE CARPES M12,
PLATINES

TOTEMS 87

DEVIS GRATUIT

3 FINITIONS

BRUT, BLANC, LAQUÉ RAL



- **LUMINEUX** (faces galbées)
- **NON LUMINEUX** (faces planes ou galbées)
- **POUR L'INTÉRIEUR ET L'EXTÉRIEUR**
- **FACES DÉMONTABLES**
- **PANIER DE CROSSES**
- **FABRICATION À LA DEMANDE**
- **LAQUAGE POSSIBLE SUIVANT LA GAMME RAL** (190 teintes sur nuancier + 50 teintes métal)



NOUVELLE PARCLOUSE

DÉMONTAGE PLUS FACILE



SCHÉMA DE PRINCIPE

VISUEL = LARGEUR - 170 mm

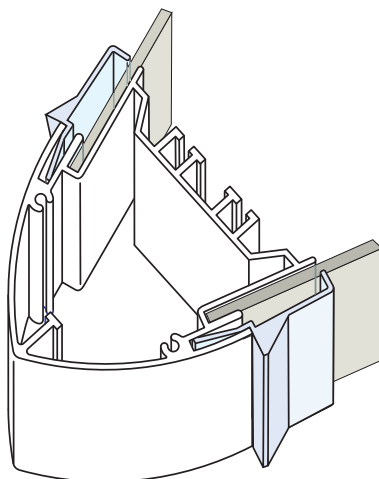

DÉTAIL DU PROFILÉ 87



PANIER DE QUEUE DE CARPE SOUDÉES

TOTEMS 87 LUMINEUX

STRUCTURE	Par profilé alu laqué blanc RAL 9010 avec renforts acier mécano-soudés adaptés au format
ÉCLAIRAGE	Par tubes fluos T8 lumière du jour avec ballasts ferromagnétiques
FIXATIONS	Par dépassement des poteaux compris dans le prix ou par platines et crosses d'ancrage en option
FACES	En altuglas blanc diffusant en 1 seul élément
FERMETURE	Partie haute fermée par une tôle découpée à la forme
POSE	Fourniture des crosses d'ancrage assemblées pour faciliter le scellement

Code	H
TOT87LX_*/1500	1500 mm
TOT87LX_*/2000	2000 mm
TOT87LX_*/2500	2500 mm
TOT87LX_*/3000	3000 mm

* LARGEUR CHOISIE (500 MM, 600 MM OU 700 MM)

POUR TOUT AUTRE FORMAT OU POUR TOUTE AUTRE QUANTITÉ, NOUS CONSULTER

TOTEMS 87 NON LUMINEUX

STRUCTURE	Par profilé alu laqué blanc RAL9010 avec renforts acier mécano-soudés adaptés au format
FIXATIONS	Par dépassement des poteaux ou par platines et crosses d'ancrage en option
FACES	En aluminium prélaqué blanc en 1 seul élément
FERMETURE	Partie haute fermée par une tôle découpée à la forme
POSE	Fourniture des crosses d'ancrage assemblées pour faciliter le scellement

Code	H
TOT87NL_*/1500	1500 mm
TOT87NL_*/2000	2000 mm
TOT87NL_*/2500	2500 mm
TOT87NL_*/3000	3000 mm

* LARGEUR CHOISIE (500 MM, 600 MM OU 700 MM)

POUR TOUT AUTRE FORMAT OU POUR TOUTE AUTRE QUANTITÉ, NOUS CONSULTER

HAUTEUR MAXI: 3 M

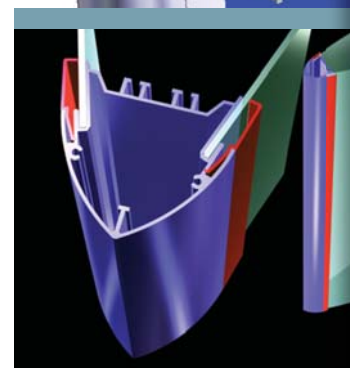
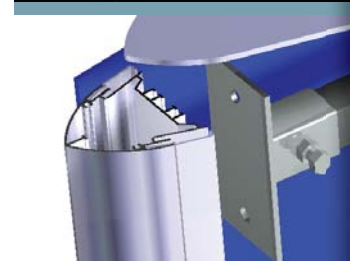
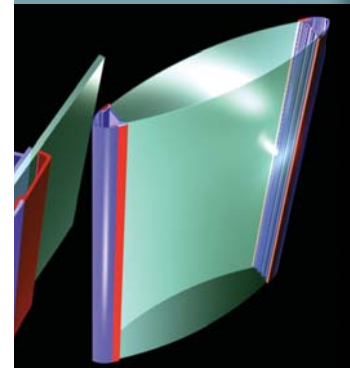

DÉTAIL PROFILÉ 87

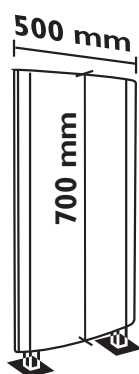

Échantillon Totem*:
(remboursable dès
la première commande)

* échantillon totem 87
non lumineux, faces alu,
platines de fixation

Platine intérieure:
en acier laqué
(Code TOTPLATDINT)
**HAUTEUR MAXI:
2 MÈTRES**



voir les tailles de totem
correspondantes dans
les tableaux ci-dessus

en option
montage avec crosses
Queue de carpes M12
(ref. QUEUECARPEM12)



voir les tailles de totem
correspondantes dans
les tableaux ci-dessus

en option
montage avec crosses
Queue de carpes M24
(ref. QUEUECARPEM24)

TOTEMS 157

HAUTEUR
MAXI: 6 M

3 FINITIONS

BRUT, BLANC, LAQUÉ RAL



- **LUMINEUX** (faces galbées)
- **NON LUMINEUX** (faces planes ou galbées)
- **FACES DÉMONTABLES**
- **PANIER DE CROSSES**
- **ANNEAU DE LEVAGE** (à partir de 4 mètres)
- **FABRICATION À LA DEMANDE**
- **LAQUAGE POSSIBLE SUIVANT LA GAMME RAL** (190 teintes sur nuancier + 50 teintes métal)

Visuel = Largeur – 250 mm



SCHÉMA DE PRINCIPE

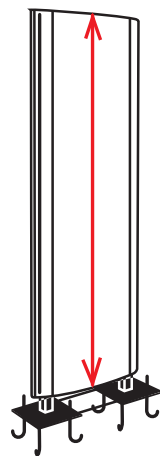

Face diffusante lumineuse jusqu'à 6 mètres de hauteur en un seul élément !

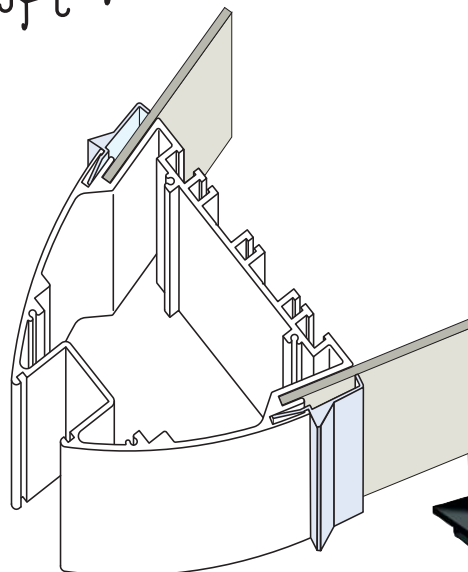

Détail du profilé 157



Panier de crosses soudées

**NOUVELLE
PARCLOSE**

**DÉMONTAGE PLUS
FACILE**

(voir page précédente)

TOTEMS 157 LUMINEUX

STRUCTURE	Par profilé alu laqué blanc RAL9010 avec renforts acier mécano-soudés adaptés au format
ECLAIRAGE	Par tubes fluos T8 lumière du jour avec ballasts ferromagnétiques
FIXATIONS	Par dépassement des poteaux ou par platines et crosses d'ancrage
FACES	En altuglas blanc diffusant en 1 seul élément jusqu'à 6 mètres
FERMETURE	Partie haute fermée par une tôle découpée à la forme
POSE	Fourniture de crosses d'ancrages assemblées pour faciliter le scellement
EMBALLAGE	Par film et cornières polystyrène (caisse en bois sur devis)
LIVRAISON	Port sur devis

Code	H	L
TOTI57LX_*/3000	3000 mm	
TOTI57LX_*/3500	3500 mm	
TOTI57LX_*/4000	4000 mm	
TOTI57LX_*/4500	4500 mm	
TOTI57LX_*/5000	5000 mm	
TOTI57LX_*/6000	6000 mm	

* LARGEUR CHOISIE (700 mm → 1500mm)

POUR TOUT AUTRE FORMAT OU POUR TOUTE AUTRE QUANTITÉ, NOUS CONSULTER

TOTEMS 157 NON LUMINEUX

STRUCTURE	Par profilé alu laqué blanc RAL9010 avec renforts acier mécano-soudés adaptés au format
FIXATIONS	Par dépassement des poteaux compris dans le prix ou par platines et crosses d'ancrage avec plus value
FACES	En aluminium prélaqué blanc en 1 seul élément jusqu'à 4 mètres et H de jonction au delà
FERMETURE	Partie haute fermée par une tôle découpée à la forme
POSE	Fourniture des crosses d'ancrage assemblées pour faciliter le scellement
EMBALLAGE	Par film et cornières polystyrène (caisse en bois sur devis)
LIVRAISON	Port sur devis

Code	H
TOTI57NL_*/3000	3000 mm
TOTI57NL_*/3500	3500 mm
TOTI57NL_*/4000	4000 mm
TOTI57NL_*/4500	4500 mm
TOTI57NL_*/5000	5000 mm
TOTI57NL_*/6000	6000 mm

* LARGEUR CHOISIE (700 mm → 1500mm)

 en option montage avec crosses
Queue de carpes M24
(ref. QUEUECARPEM24)

 Option Platines et Panier de Crosses
(ref.:TOTI57_PLATCROS)

 Option Platines seules
(ref.:TOTI57_PLATINE)

 en option
montage avec crosses M24
(ref. CROSSE)

 Option Platines et Panier de Crosses
(ref.:TOTI57_PLATCROSREN)

 Option Platines seules
(ref.:TOTI57_PLATINEREN)

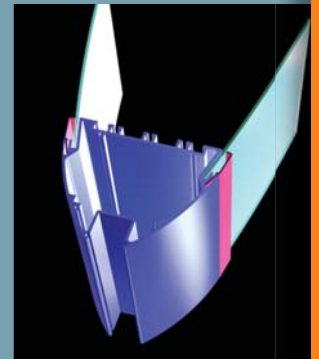
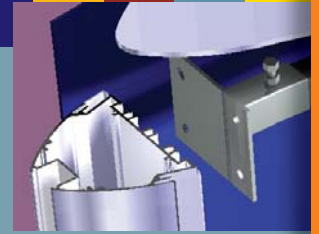

3 FINITIONS
DU JOINT CREUX

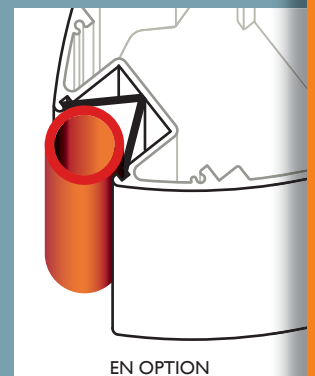
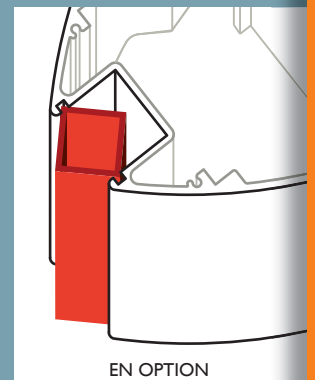
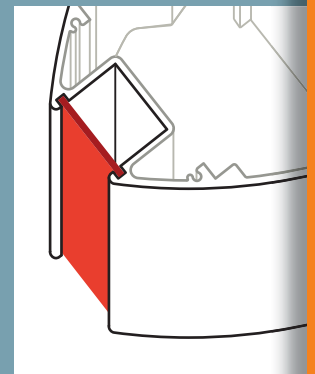

TOTEMS RADIUS

- **LUMINEUX** (faces galbées)
- **NON LUMINEUX** (faces planes ou galbées)
- **POUR L'INTÉRIEUR ET L'EXTÉRIEUR**
- **FACES DÉMONTABLES**
- **PANIER DE CROSSES**
- **FABRICATION À LA DEMANDE**
- **LAQUAGE POSSIBLE SUIVANT LA GAMME RAL** (190 teintes sur nuancier + 50 teintes métal)



**HAUTEUR
MAXI: 2.50 M**

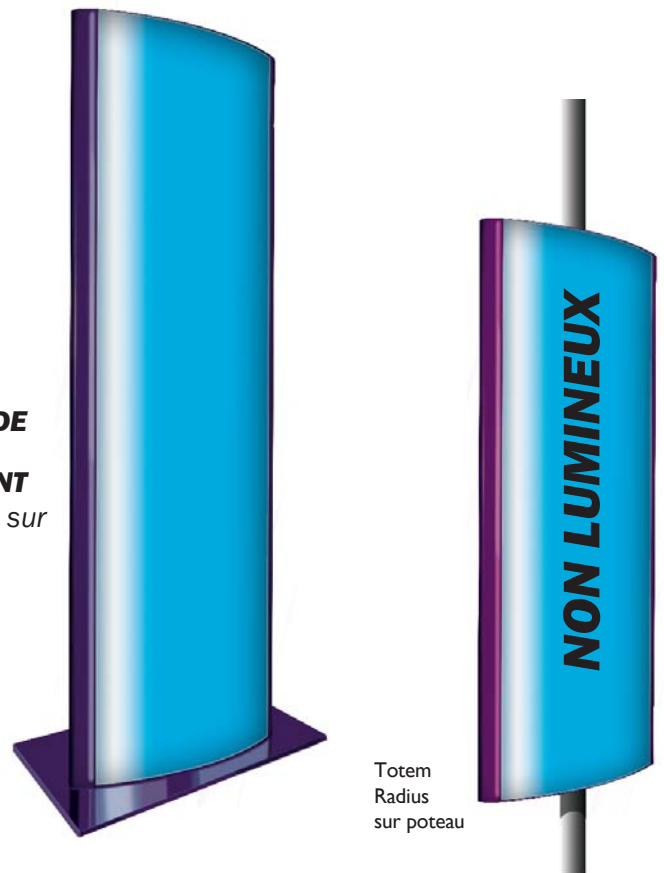

Totem
Radius
sur poteau

DÉTAIL DU PROFILÉ RADIUS



TOTEMS RADIUS

STRUCTURE	Par profilé alu avec renforts acier galvanisé mécano-soudés adaptés au format
ECLAIRAGE	Par tubes fluos T8 lumière du jour avec ballasts ferromagnétiques (TOTEMS LUMINEUX)
FACES	En altuglas blanc diffusant en 1 seul élément (TOTEMS LUMINEUX)
FACES	Aluminium en 1 seul élément (TOTEMS NON LUMINEUX)
FERMETURE	Partie haute fermée par une tôle découpée à la forme
POSE	Fourniture de crosses d'ancrages assemblées pour faciliter le scellement
EMBALLAGE	Par film et cornières polystyrène (caisse en bois sur devis)

TARIF TOTEMS RADIUS LUMINEUX

Code	Dim.A	Altuglas
TOTRADLX0500*	500 mm	altuglas blanc 2 mm
TOTRADLX0600*	600 mm	altuglas blanc 3 mm
TOTRADLX0700*	700 mm	altuglas blanc 3 mm
TOTRADLX0800*	800 mm	altuglas blanc 3 mm
TOTRADLX0900*	900 mm	altuglas blanc 4 mm
TOTRADLX1000*	1000 mm	altuglas blanc 4 mm

* = **B** pour brut, **ANS** pour anodisé, **LA** pour laqué RAL

TARIF TOTEMS RADIUS NON LUMINEUX

Code	Dim.A
TOTRADNL0500*	500 mm
TOTRADNL0600*	600 mm
TOTRADNL0700*	700 mm
TOTRADNL0800*	800 mm
TOTRADNL0900*	900 mm
TOTRADNL1000*	1000 mm

* = **B** pour brut, **ANS** pour anodisé, **LA** pour laqué RAL

Platine intérieure en acier laqué:

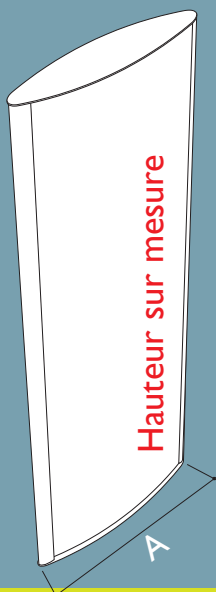

TOTEMS Tri line

- **COMPATIBLE AVEC LA GAMME DE SIGNALÉTIQUE TRILINE**
- **POUR L'INTÉRIEUR**
- **LUMINEUX ou NON LUMINEUX**
- **FINITION ANODISÉE ou LAQUÉE**
- **LAQUAGE POSSIBLE SUIVANT LA GAMME RAL**
- **ALTUGLAS 3mm ou TÔLE ALUMINIUM 15/10°**
- **2 PROFILÉS 60 et 90**
- **2 LARGEURS 600 et 900 mm**
- **HAUTEUR SUR MESURE**

TOTEMS TRILINE LUMINEUX

Code	L	
NTTOTLX60_600X*	600 mm	HAUTEUR JUSQU'À 2 M
NTTOTLX90_600X*	600 mm	
NTTOTLX90_900X*	900 mm	

* HAUTEUR CHOISIE

TOTEMS TRILINE NON LUMINEUX

Code	L	
NTTOTNL60_600X*	600 mm	HAUTEUR JUSQU'À 3.5 M
NTTOTNL90_600X*	600 mm	
NTTOTNL90_900X*	900 mm	

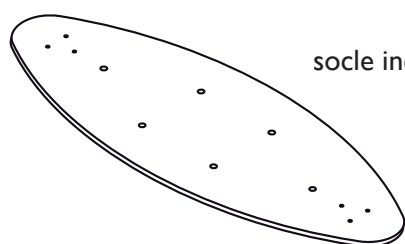
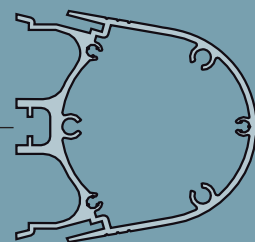

socle inclu

Ref: NTTOTSOC60600 (taille 60 mm x 600 mm)
 NTTOTSOC90600 (taille 90 mm x 600 mm)
 NTTOTSOC90900 (taille 90 mm x 900 mm)

NOUS POUVONS ÉLABORER POUR VOUS DES DEMANDES SPÉCIFIQUES. UN DEVIS ET UN DÉLAI D'ÉTUDE DE VOTRE PROJET VOUS SERONT PROPOSÉS.

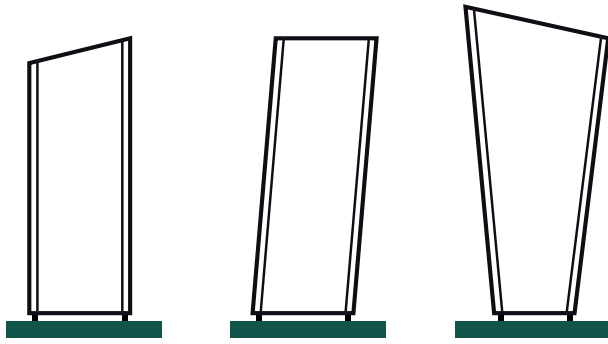

**TOTEMS OBLIQUE,
CONCAVE, BISEAU
OU INCLINÉ:
NOUS CONSULTER**

